

(NEW)

埋込USB給電用コンセント (1ポートタイプ)



(W) ホワイト



(BK) ブラック

<使用例>



特長

- 1ポートで小型サイズのため、場所を問わず配置が可能。
- MAX 2.4A出力なので、各社タブレットの急速充電が可能。
- USBコネクタの抜挿回数は業界最高クラス10,000回保証。
- 専用ICの搭載により、IPHONE、IPAD、SAMSUNG Galaxyタブレット、BC1.2&YD/T 1591-2009対応端末(smartphone)の急速充電に対応。

お勧めの利用シーン



ホテル



キッチン



空港・駅の待合室

寸法図・仕様

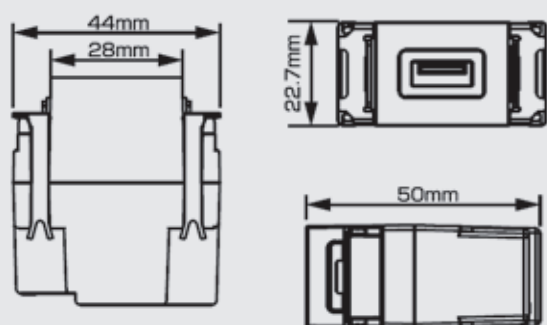

- 埋込 USB 給電用コンセント (1ポートタイプ)
- 寸法 (mm) : 44(W)×22.7(H)×50(D)
- 定格入力 : 100V 0.5AMAX
- 定格出力 : DC5.0V 2.4A
- USBポート : 1口
- 定格周波数 : 50-60Hz

品番	標準価格(税別)
USB-R3703W (ホワイト) ●	3,850円
USB-R3703BK (ブラック) ●	3,850円

取り付ける際のご注意

- ご使用機器に適合している USB コードをご使用ください。
(ご使用機器の取扱説明書をご確認ください)
- 取付け部の奥行きは **60mm 以上**を推奨いたします。
- 本製品は 3 個用コンセントプレートに **1 個**まで取り付けできます。
USB 給電コンセント口が 2 口以上ご入用の際は、
USB-R3701 (USB×2 口) もしくは
R3702 (USB×2 口・AC コンセント×1 口) をご検討ください。

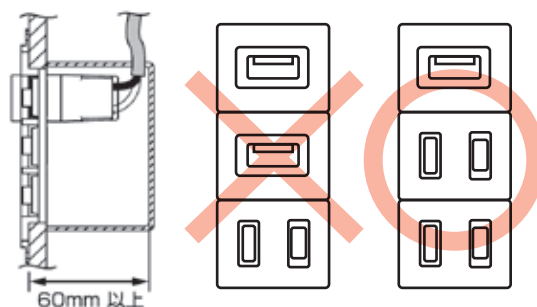

●は在庫品、▲は組立品、★は受注生産品です。

埋込USB+AC給電コンセント

埋込USB給電コンセント



(W) ホワイト



(DG) ダークグレー



(W) ホワイト



(DG) ダークグレー



(BK) ブラック

特長

- USB2ポート配置の為、スマートフォン2台同時に充電が可能です。
- MAX 2.4A出力なので、各社タブレットの急速充電が可能。
- 埋込USB+AC給電コンセントは、一体型で配線楽々。送り端子付なので複数台設置も簡単です。
- 専用ICの搭載により、IPHONE、IPAD、SAMSUNG Galaxyタブレット、BC1.2&YD/T 1591-2009対応端末(smartphone)の急速充電に対応。

寸法図・仕様

●埋込USB+AC給電コンセント

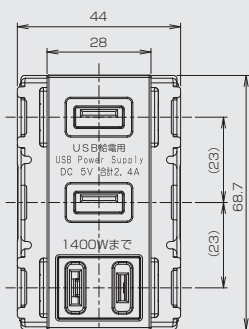
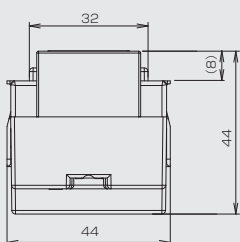

- 埋込 USB+AC 給電コンセント
- 寸法(mm) : 44(W)×68.7(H)×44(D)
- 定格入力 : AC100V
- USBポート出力 : DC5V 合計 2.4A
- ACコンセント出力 : AC100V 14A(1400W まで)
- 定格周波数 : 50-60Hz

品番	標準価格(税別)
USB-R3702W (ホワイト)	5,050円
USB-R3702DG (ダークグレー)	5,050円

●埋込USB給電コンセント

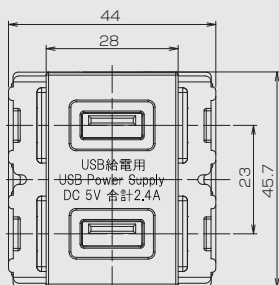
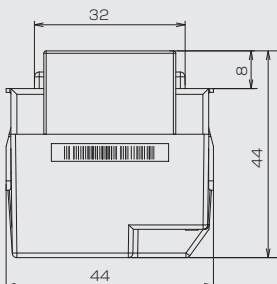

- 埋込 USB 給電コンセント
- 寸法(mm) : 44(W)×45.7(H)×44(D)
- 定格入力 : AC100V 0.5AMAX
- 定格出力 : DC5V 合計 2.4A
- 定格周波数 : 50-60Hz

品番	標準価格(税別)
USB-R3701W (ホワイト)	3,850円
USB-R3701DG (ダークグレー)	3,850円
USB-R3701BK (ブラック)	3,850円

取り付ける際のご注意

取付け位置 (推奨)

給電する機器の位置よりも上になるように取付けすることをお勧めいたします。

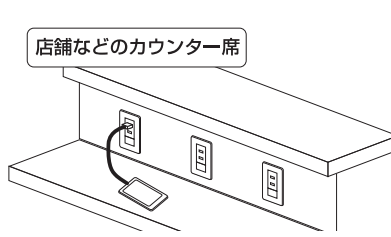
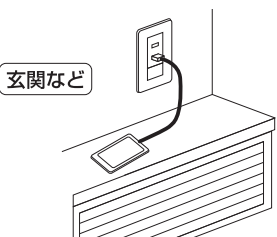

ご注意

- ・取付部の奥行きは55mm以上を推奨いたします。
- ・メガ測定はこの製品を外した状態で行なってください。電線(電路)と大地間は取付けた状態で測定できます。

